

# CHS Controls

RTO lågintensiva hinderljus - LED



Alltid tillgänglig - Alltid öppen!  
[www.chscontrols.se](http://www.chscontrols.se)  
Always available - Always open!

## RTO lågintensiva hinderljus - LED



- LED ljuskälla, uppskattad livslängd 12-15 år - underhållsfritt
- Energisnålt, effektbehovet ca 95% mindre jämfört med glödlampa/halogenlampa
- Uppfyller Transportstyrelsens, ICAO och FAA krav för lågintensiva hinderljus
- Variant med IR, förbättrar synbarheten när bildförstärkare (Night Vision Goggles) används
- Enkelt eller dubbelt utförande
- Robust konstruktion, 5 års garantitid

### Beställningsdata - ICAO Typ B för allmän användning, 32 cd se not 1, 2

Matnings- spänning	Beställningsnummer - enkelt hinderljus		Beställningsnummer - dubbelt hinderljus	
	Enbart hinderljus	Hinderljus med golv/väggfäste	Enbart hinderljus	Hinderljus med golvfäste
120-240 VAC 12-48 VDC	ALPOLLSRR240 ALPOLLSRR48	ALPOLLSRR240-05FL ALPOLLSRR48-05FL	ALPOLLLDRR240 ALPOLLLDRR48	ALPOLLLDRR240-05FL ALPOLLLDRR48-05FL

### Beställningsdata - ICAO Typ B med IR (NVG) för allmän användning, 32 cd se not 3

120-240 VAC 12-48 VDC	ALPOLLSRRN240 ALPOLLSRRN48	ALPOLLSRRN240-05FL ALPOLLSRRN48-05FL	ALPOLLLDRRN240 ALPOLLLDRRN48	ALPOLLLDRRN240-05FL ALPOLLLDRRN48-05FL
--------------------------	-------------------------------	---	---------------------------------	---

### Raka kabelförskruvningar med NPT tumgänga, stål

Gänga NPT, tum	Kabeldiameter mm	Färgkod tätning	Beställningsnummer	Vikt g/st
0,75	3,8-6,3	Röd	IMFCC756	35
0,75	6,3-8,9	Vit	IMFCC759	35
0,75	8,9-11,4	Blå	IMFCC7511	35
0,75	11,4-14,2	Grön	IMFCC7514	35
0,75	14-16	Brun	IMFCC7516	35

#### Noter

1 Kontakta CHS Controls för tillbehör som blinkrelä, lampövervakning.

2 Kontakta CHS Controls för versioner för installation i explosionsfarlig miljö samt för hinderljus för användning på flygplatser, ICAO Typ A, 10 cd.

3 Version med IR (infrarött) ljus förbättrar hinderljusets synbarhet när bildförstärkare (Night Vision Goggle) används.

## Tekniska data

Matningsspänning	100-248 VAC, 50-60 Hz 12-48 VDC	
<b>Ljuskälla</b>	Röd multisegment LED, 360° synbarhet	
Typ	>32 cd	
Ljusstyrka	12-15 år	
Uppskattad livslängd, 24 h drift/dygn		
Effektbehov, enkelt hinderljus	120-240 VAC	6,5 W
	120-240 VAC med IR	5,5 W
	12-48 VDC	3,5 W
	12-48 VDC med IR	5 W
<b>Konstruktion</b>		
Armatyr	Kupa av röd UV-beständig polykarbonat Lamphus av gjuten aluminium, fästdetaljer av rostfritt stål	
Anslutning	Kopplingstråd AWG14/2,1 mm <sup>2</sup> i kopplingshus	
Montering	Enkelt hinderljus	Gångat hål, 1" eller 3/4" NPT, botten eller sidfäste, blindplugg ingår
	Dubbelt hinderljus	Gångat hål, 1" NPT, bottenfäste
<b>Miljö</b>		
Temperaturområde	-40 - +55°C	
Skyddsform, IEC 60529/NEMA 250	IP 66/NEMA 4X	
<b>Standard, godkännande, certifikat</b>		
Standard	ICAO annex 14 Low Intensity Type B FAA AC 150/5345-43F Uppfyller Transportstyrelsens regler TSFS 2013:9	
Godkännande	ETL	
Certifikat	CE endast ICAO typ B 120-230 VAC version	

## Fotometriska data

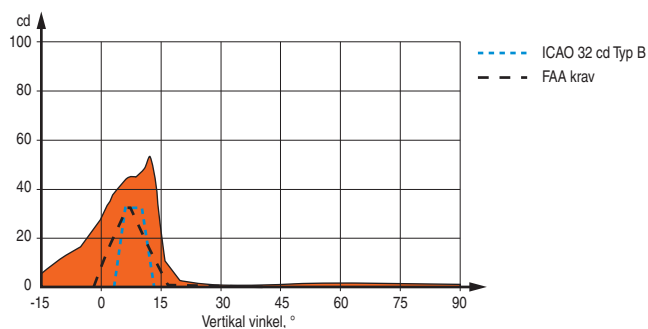

Dimensioner, mm

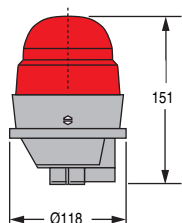

Enkelt hinderljus  
Vikt 0,91 kg

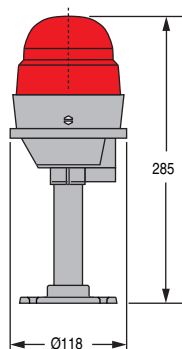

Enkelt hinderljus, golvfäste  
Vikt 1,6 kg

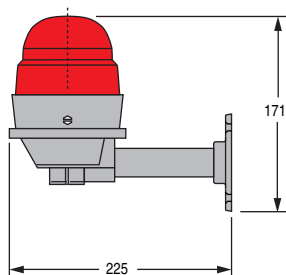

Enkelt hinderljus, väggfäste  
Vikt 1,6 kg

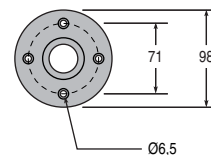

Fot, ingår i golv/väggfäste

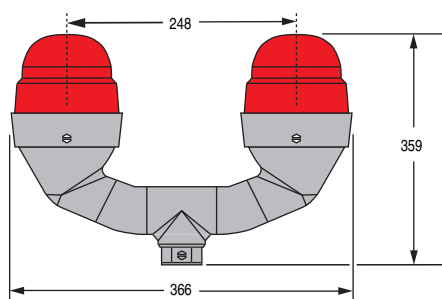

Dubbelt hinderljus  
Vikt 2,1 kg

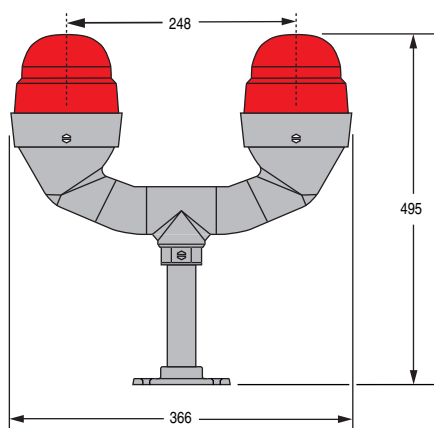

Dubbelt hinderljus, golvfäste  
Vikt 2,8 kg

CHS Controls AB  
Florettgatan 33  
254 67 Helsingborg  
Tel 042-386100, fax 042-386129  
chs@chscontrols.se  
www.chscontrols.se

